

YK420A-I アーム長 400mm 2軸Z軸エア型

■注文型式

YK420A-I - Z45 - 3L - DRCH-0505 - 200

ロボット本体 - Z軸ストローク - ケーブル長 - 適用コントローラ - 軸数orドライブ型式 - 電源電圧

■基本仕様

機種	YK420A-I	
軸数	2軸	
最高速度	X・Y軸合成	5.6m/sec
	Z軸	-
	R軸	-
繰り返し位置決め精度	±0.025mm	
最大可搬質量	3kg	
R軸許容慣性モーメント	0.2kg・cm・sec ² *	
動作範囲	X軸	アーム長/回転範囲
		モータ
	Y軸	アーム長/回転範囲
		モータ
	Z軸	ストローク
		モータ
R軸	回転範囲	先端方向保持機能付
	モータ	-
本体質量	15kg	
ロボットケーブル長	3.5m、オプション:5m、10m	
コントローラ	DRCH-0505、QRCH-2	

※加速度パラメータの設定に制限あり。

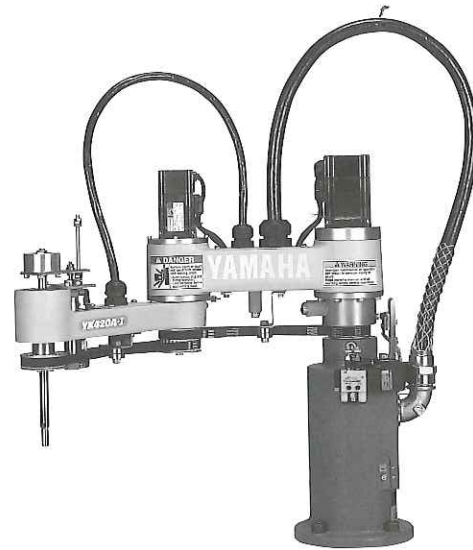

YK420A-I

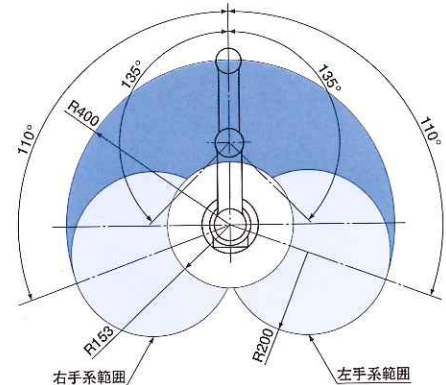
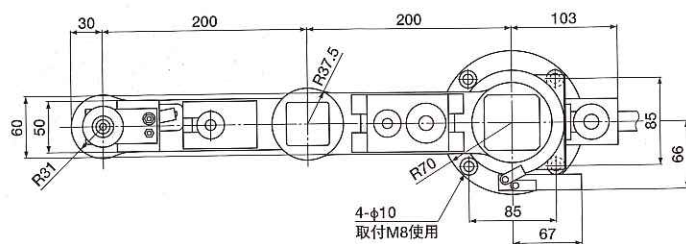

動作範囲

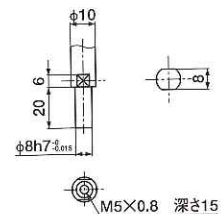
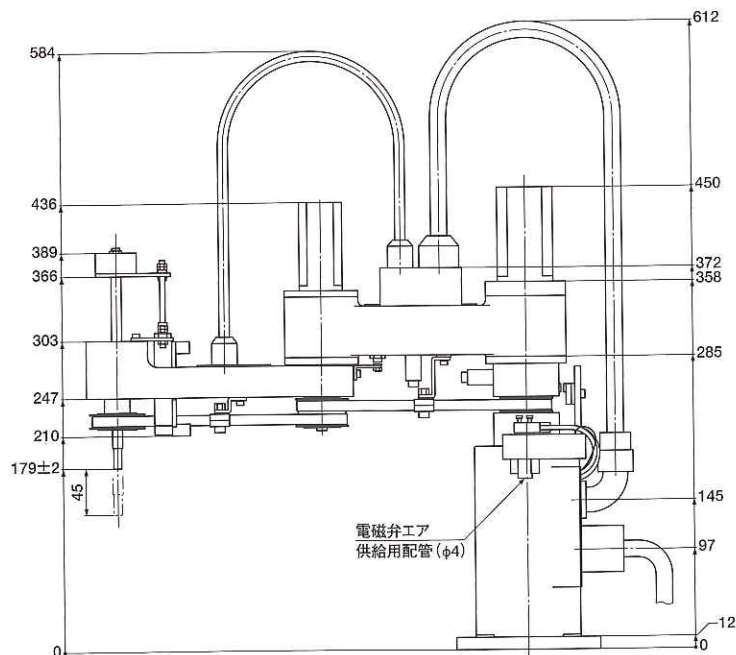

先端部詳細図

YK420ALZ-I アーム長 400mm 2軸Z軸エアロングストローク型

■注文型式

YK420ALZ-I-Z100-3L-DRCH-0505-200

ロボット本体 - Z軸ストローク - ケーブル長 - 適用コントローラ - 軸数orドライバ型式 - 電源電圧

■基本仕様

機種	YK420ALZ-I		
軸数	2軸		
最高速度	X・Y軸合成	5.6m/sec	
	Z軸	-	
	R軸	-	
繰り返し位置決め精度	±0.025mm		
最大可搬質量	3kg		
R軸許容慣性モーメント	0.2kg・cm・sec ² *		
動作範囲	X軸	アーム長/回転範囲	200mm/±110°
		モータ	100W
	Y軸	アーム長/回転範囲	200mm/±135°
		モータ	60W
	Z軸	ストローク	75、100、125、150mm
		モータ	- (エア駆動)
	R軸	回転範囲	先端方向保持機能付
		モータ	-
本体質量	15kg		
ロボットケーブル長	3.5m、オプション:5m、10m		
コントローラ	DRCH-0505、QRCH-2		

*加速度パラメータの設定に制限あり。

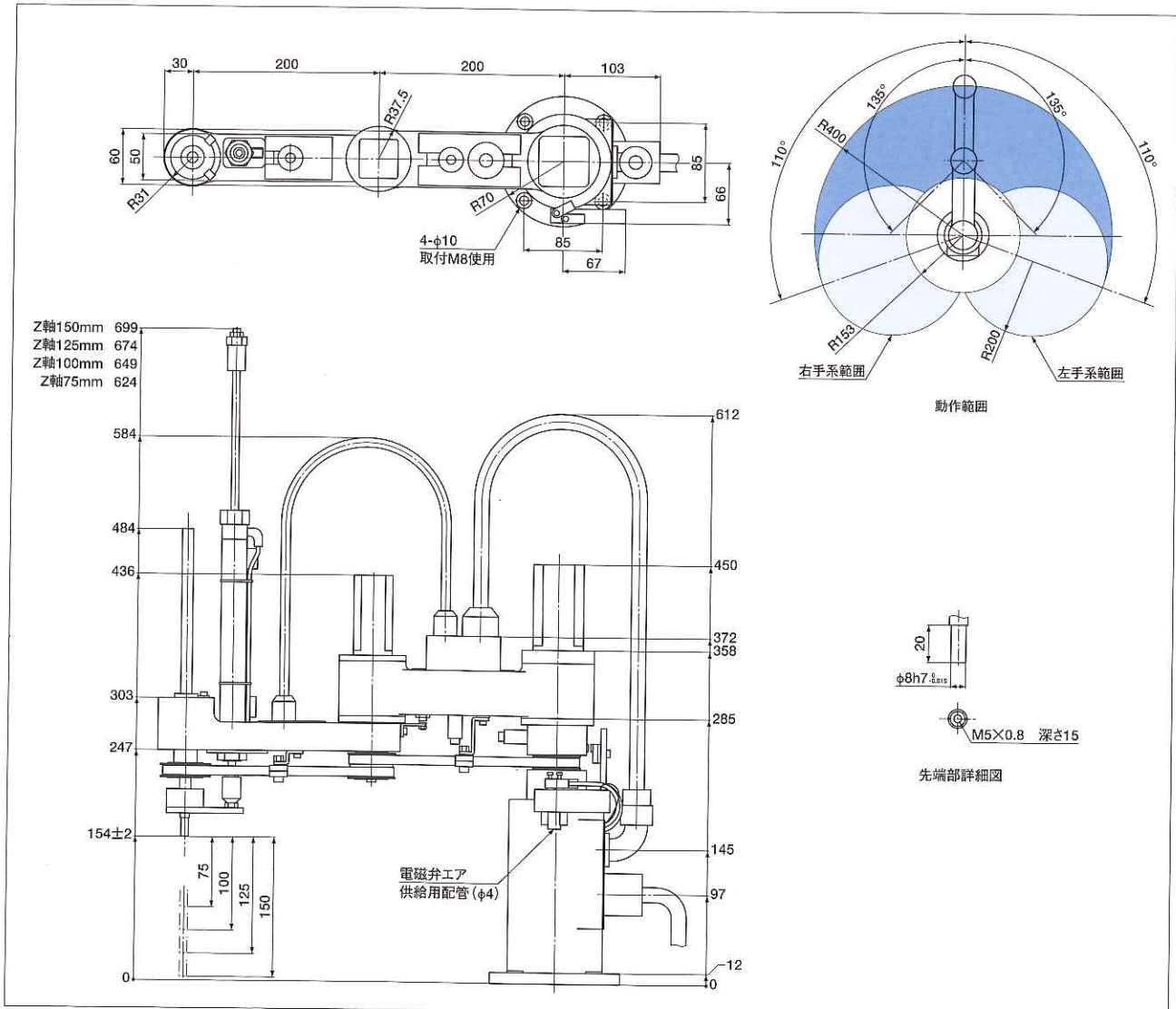

YK440A-I アーム長 400mm 4軸高速型

■注文型式

YK440A-I - ABS - Z150 R - 3L - QRCH- 4 - 200 - IC - FD

ロボット本体 - エンコーダ仕様 - Z軸ストローク R軸付 - ケーブル長 - 適用コントローラ - 軸数orドライブ型式 - 電源電圧 - 拡張IO - 3.5FDドライブ

■基本仕様

機種	YK440A-I		
軸数	4軸		
最高速度	X・Y軸合成	5.6m/sec	
	Z軸	600mm/sec	
	R軸	667°/sec	
繰り返し位置決め精度	±0.025mm		
最大可搬質量	3kg		
R軸許容慣性モーメント	0.015kg・cm・sec ²		
動作範囲	X軸	アーム長/回転範囲	200mm/±110°
		モータ	100W
	Y軸	アーム長/回転範囲	200mm/±135°
		モータ	60W
	Z軸	ストローク	150mm
		モータ	60W
	R軸	回転範囲	±180°
		モータ	60w
本体質量	17.5kg		
ロボットケーブル長	3.5m、オプション:5m、10m		
コントローラ	QRCH-4		

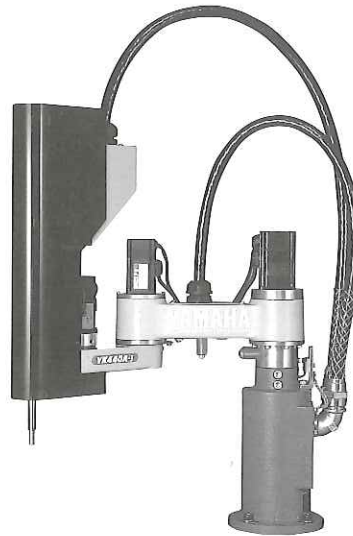

YK440A-I

